

План технического этажа

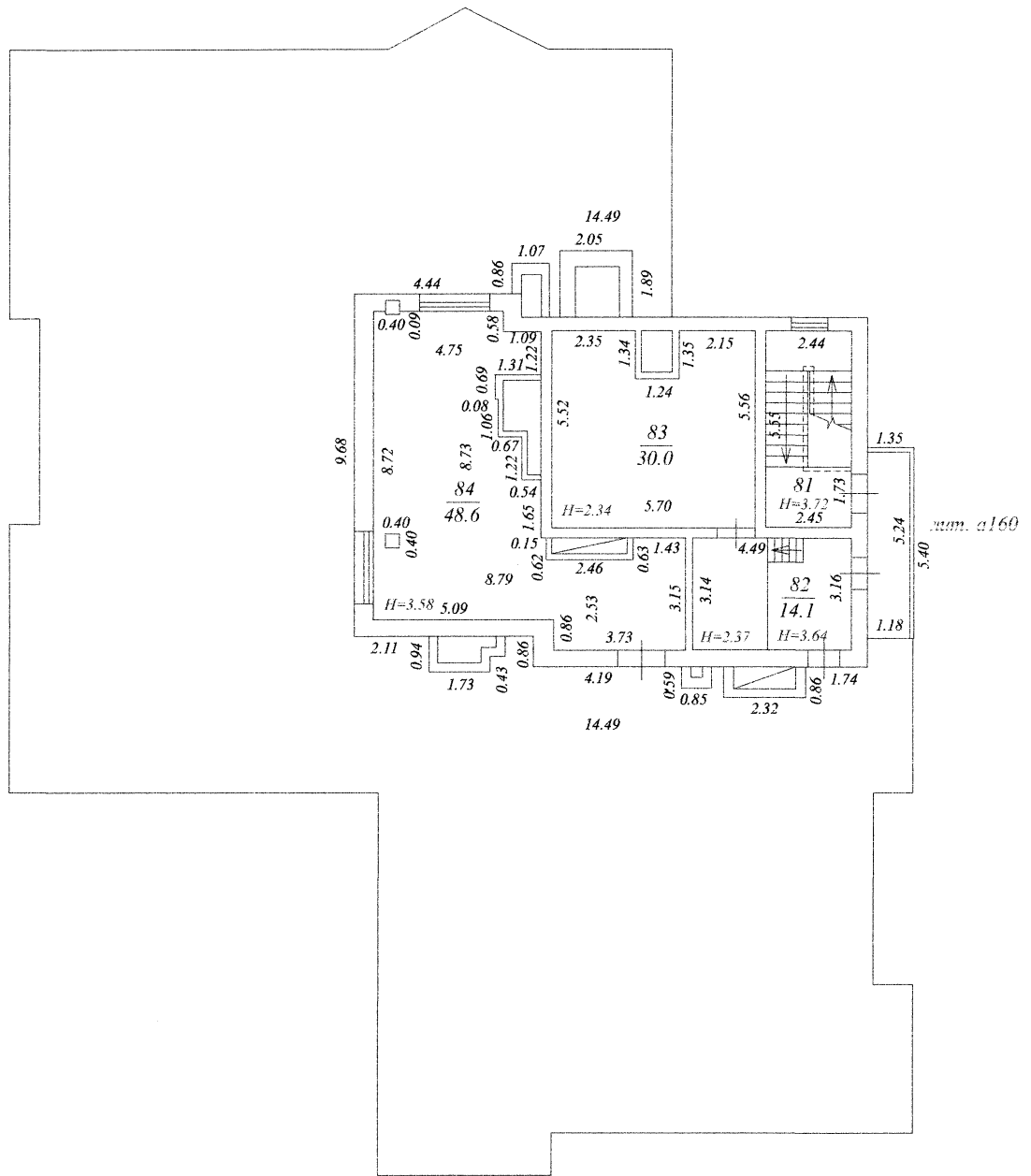

Листов <u>24</u>	ООО "Бюро технических и кадастровых работ"		Инв. №
Лист № <u>24</u>	Поэтажный план технического этажа жилого дома, расположенного по адресу: г. Екатеринбург, ул. Чкалова, 258		М 1:200
Дата	Исполнитель	Фамилия И.О.	Подпись
	Выполнил	Черемисова С.В.	
	Проверил	Мезенова О.Н.	

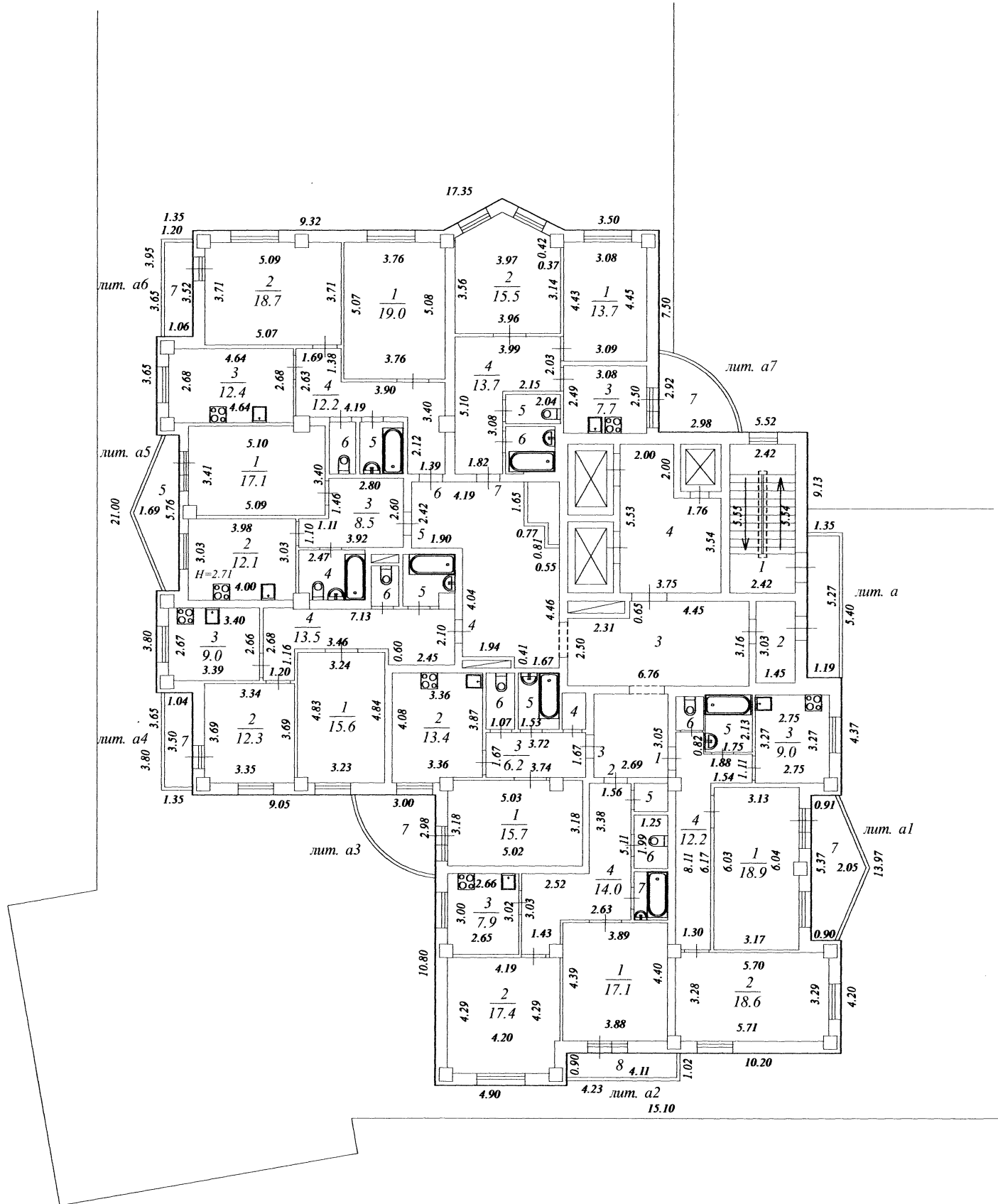

Двери и сантехническое оборудование показаны в соответствии с проектом.

План 5 этажа

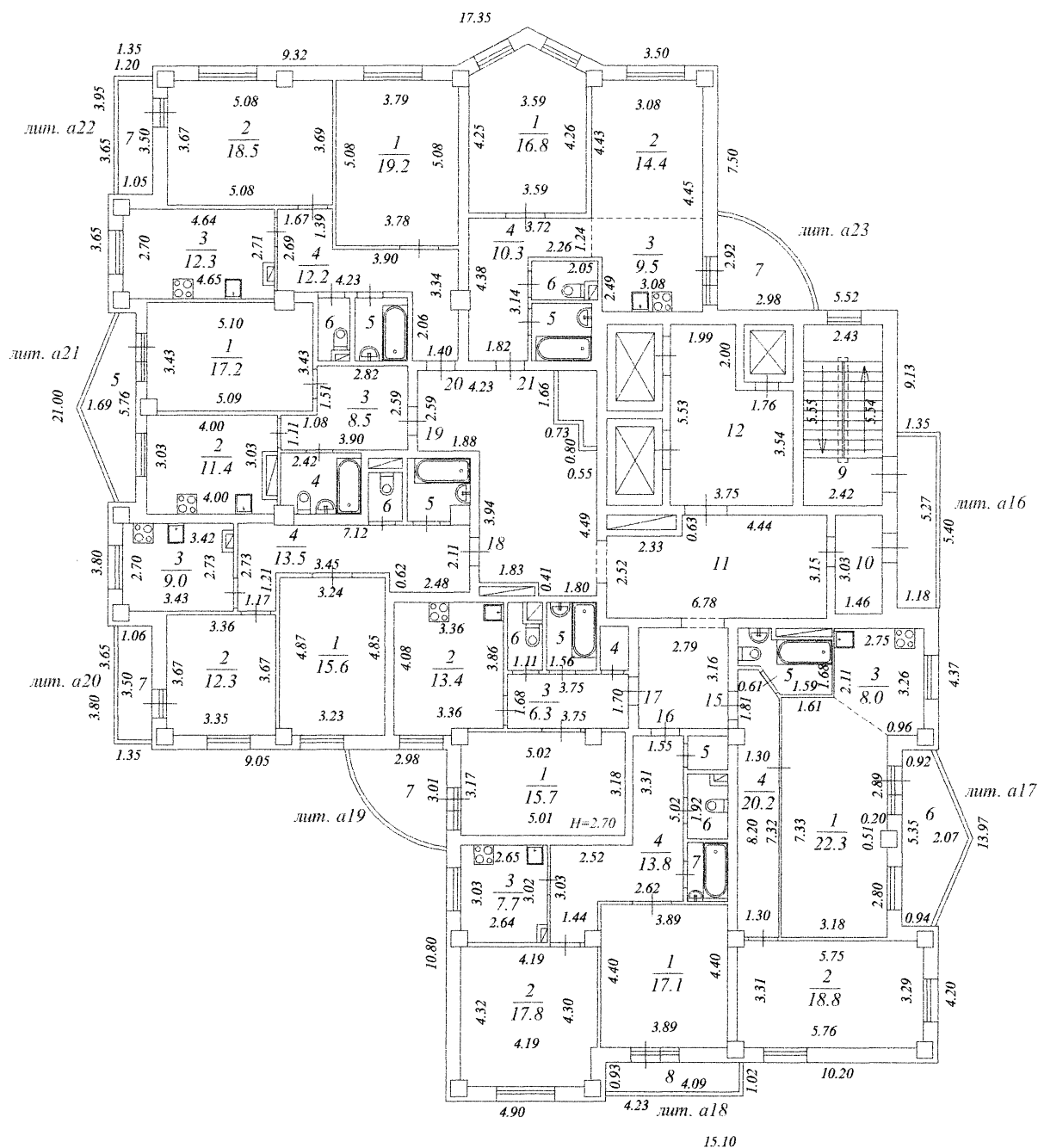

Двери и сантехническое оборудование показаны в соответствии с проектом.

Листов 24	ООО "Бюро технических и кадастровых работ"		Инв. №
Лист № 6	Поэтажный план 5 этажа жилого дома, расположенного по адресу: г. Екатеринбург, ул. Чкалова, 258		М 1:200
Дата	Исполнитель	Фамилия И.О.	Подпись
	Выполнил	Черемисова С.В.	
	Проверил	Мезенова О.Н.	

План 7 этажа

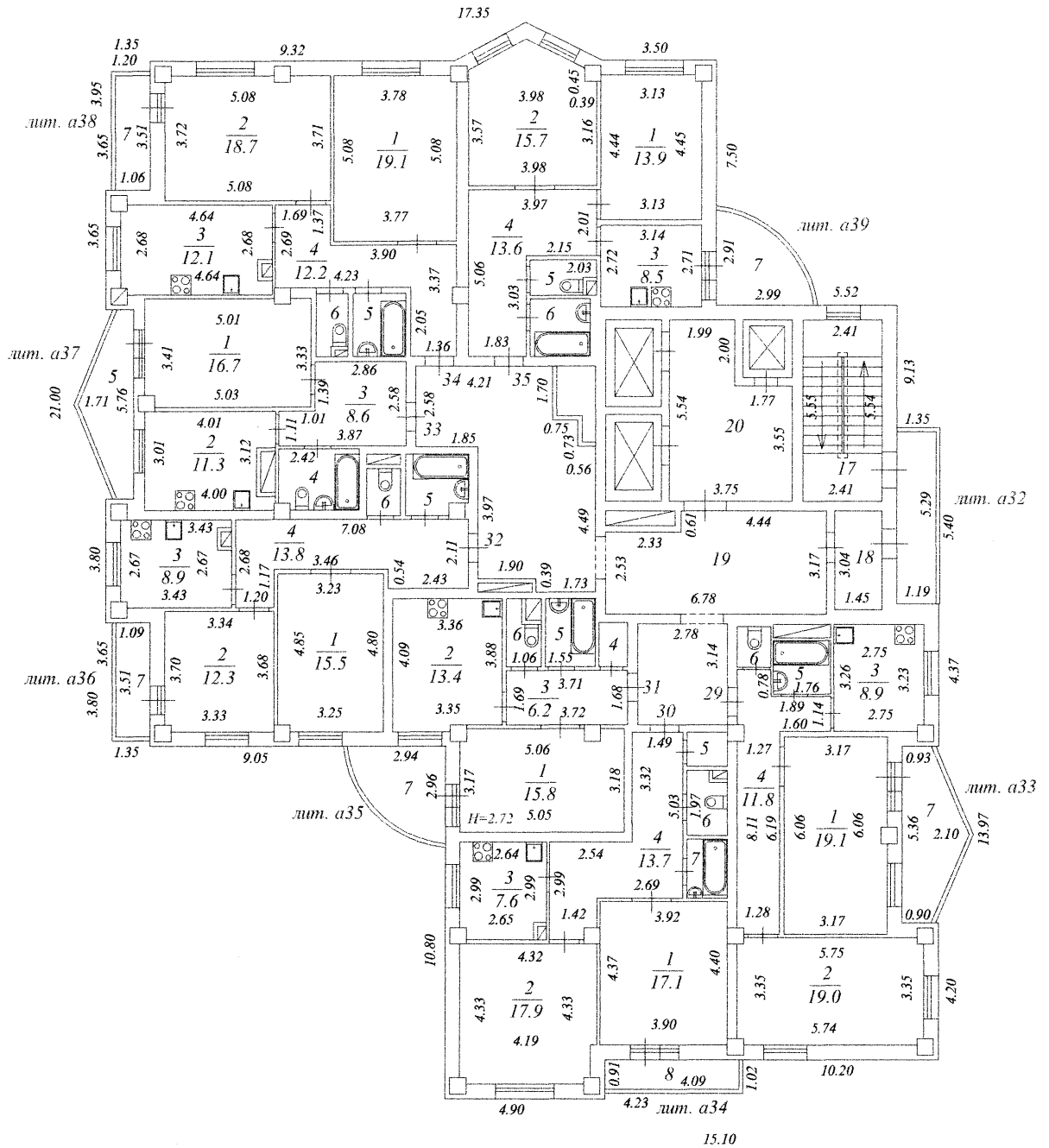

Двери и сантехническое оборудование показаны в соответствии с проектом.

Листов 24	ООО "Бюро технических и кадастровых работ"		Инв. №
Лист № 8	Поэтажный план 7 этажа жилого дома, расположенного по адресу: г. Екатеринбург, ул. Чкалова, 258		М 1:200
Дата	Исполнитель	Фамилия И.О.	Подпись
	Выполнил	Черемисова С.В.	
	Проверил	Мезенова О.Н.	

План 8 этажа

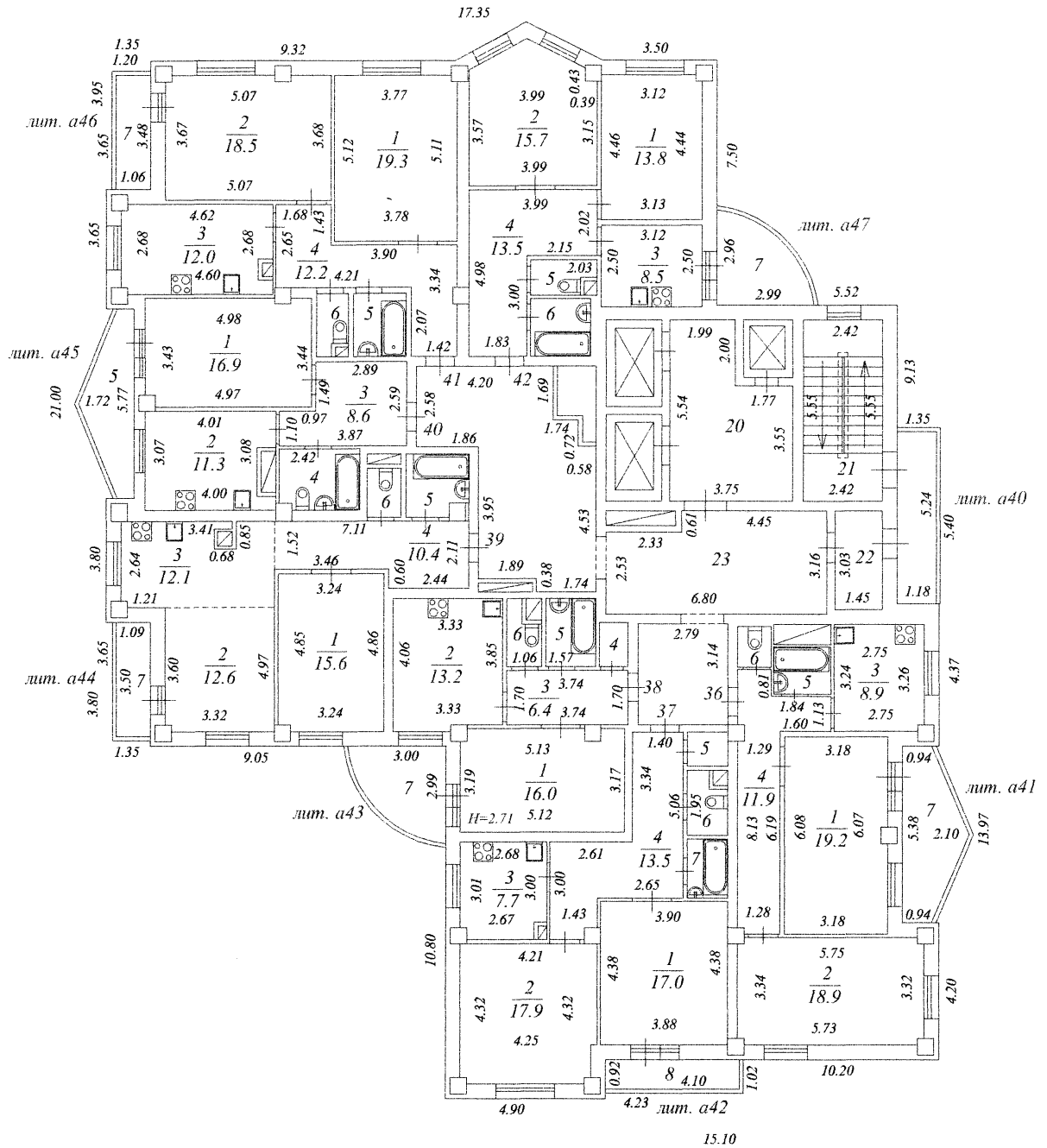

Двери и сантехническое оборудование показаны в соответствии с проектом.

Листов 24	ООО "Бюро технических и кадастровых работ"		Инв. №
Лист № 9	Поэтажный план 8 этажа жилого дома, расположенного по адресу: г. Екатеринбург, ул. Чкалова, 258		М 1:200
Дата	Исполнитель	Фамилия И.О.	Подпись
	Выполнил	Черемисова С.В.	
	Проверил	Мезенова О.Н.	

План 9 этажа

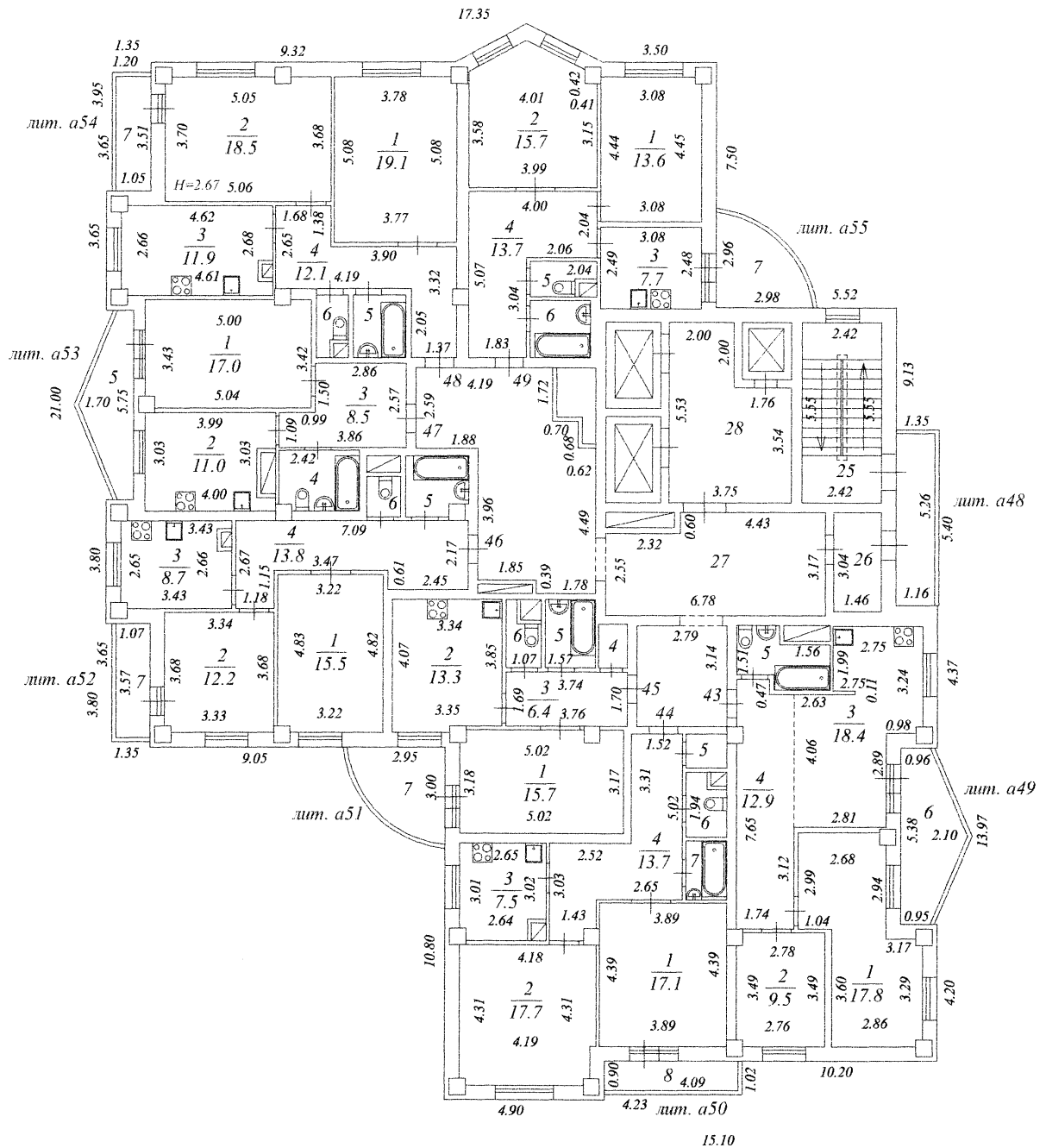

Двери и сантехническое оборудование показаны в соответствии с проектом.

Листов 24	ООО "Бюро технических и кадастровых работ"		Инв. №
Лист № 10	Поэтажный план 9 этажа жилого дома, расположенного по адресу: г. Екатеринбург, ул. Чкалова, 258		М 1:200
Дата	Исполнитель	Фамилия И.О.	Подпись
	Выполнил	Черемисова С.В.	
	Проверил	Мезенова О.Н.	

План 10 этажа

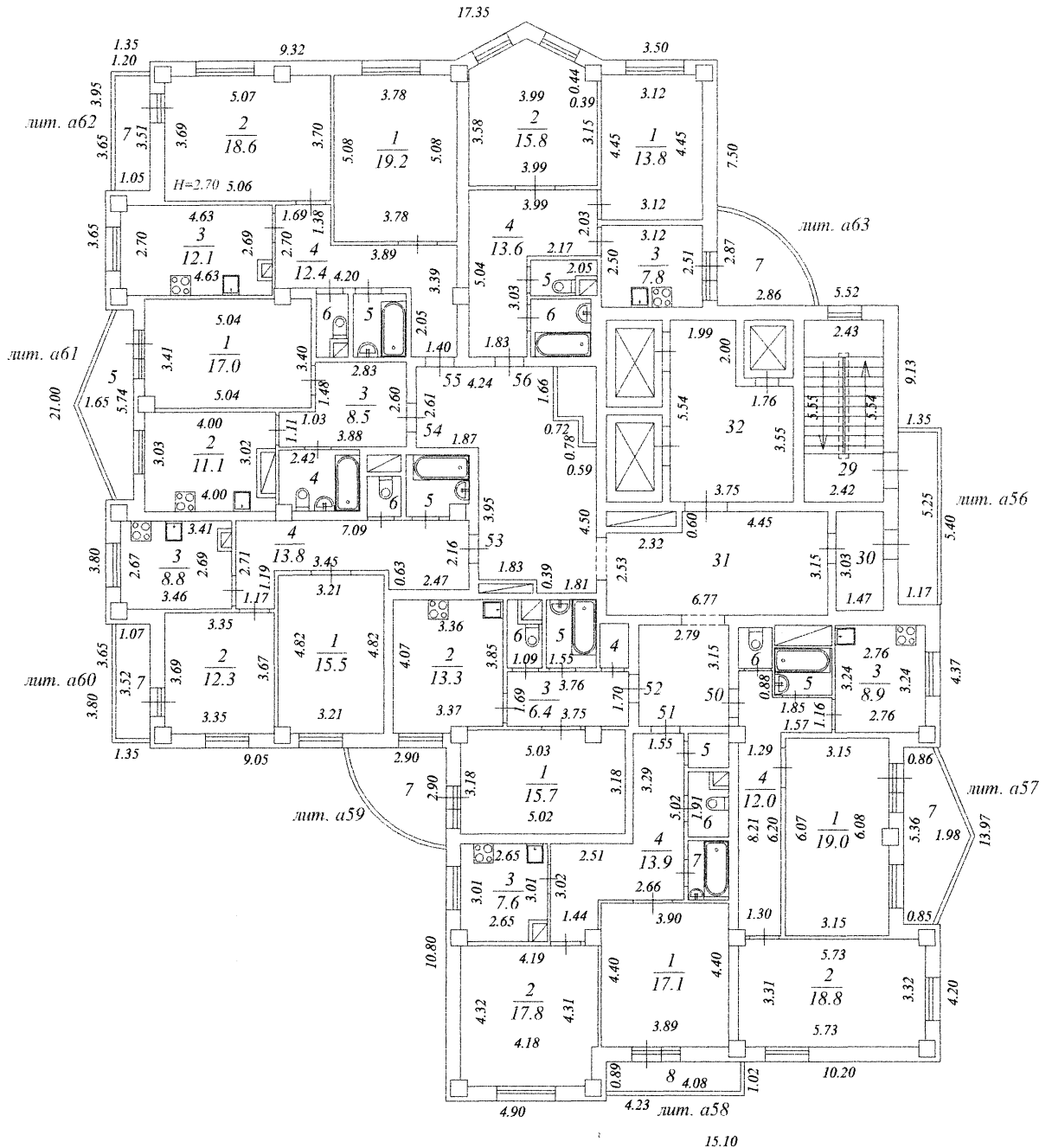

Двери и сантехническое оборудование показаны в соответствии с проектом.

Листов <u>24</u>	ООО "Бюро технических и кадастровых работ"		Инв. №
Лист № <u>11</u>	Поэтажный план 10 этажа жилого дома, расположенного по адресу: г. Екатеринбург, ул. Чкалова, 258		М 1:200
Дата	Исполнитель	Фамилия И.О.	Подпись
	Выполнил	Черемисова С.В.	
	Проверил	Мезенова О.Н.	

План 11 этажа

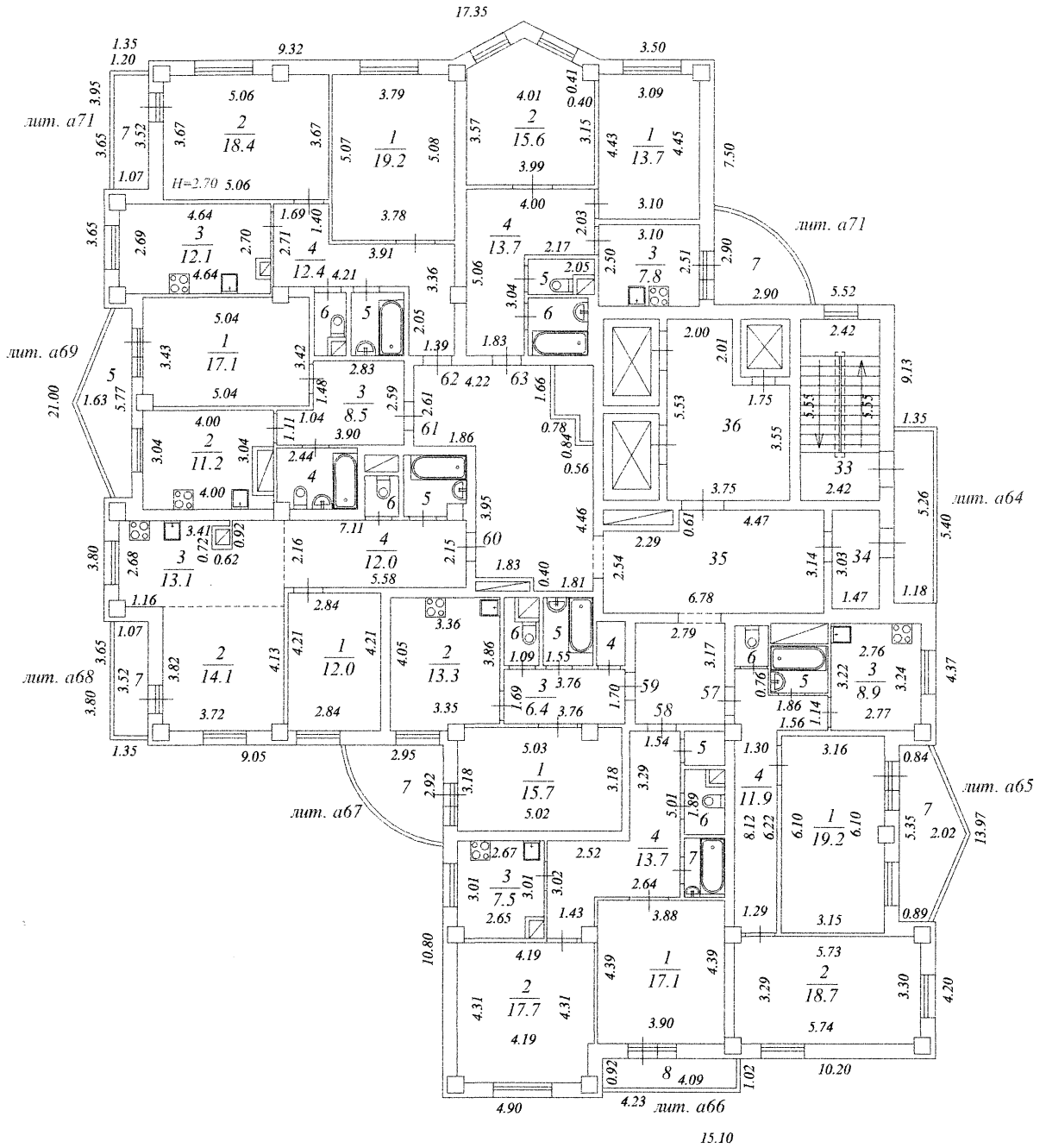

Двери и сантехническое оборудование показаны в соответствии с проектом.

Листов 24	ООО "Бюро технических и кадастровых работ"		Инв. №
Лист № 12	Позтажний план 11 этажа жилого дома, расположенного по адресу: г. Екатеринбург, ул. Чкалова, 258		М 1:200
Дата	Исполнитель	Фамилия И.О.	Подпись
	Выполнил	Черемисова С.В.	
	Проверил	Мезенова О.Н.	

План 12 этажа

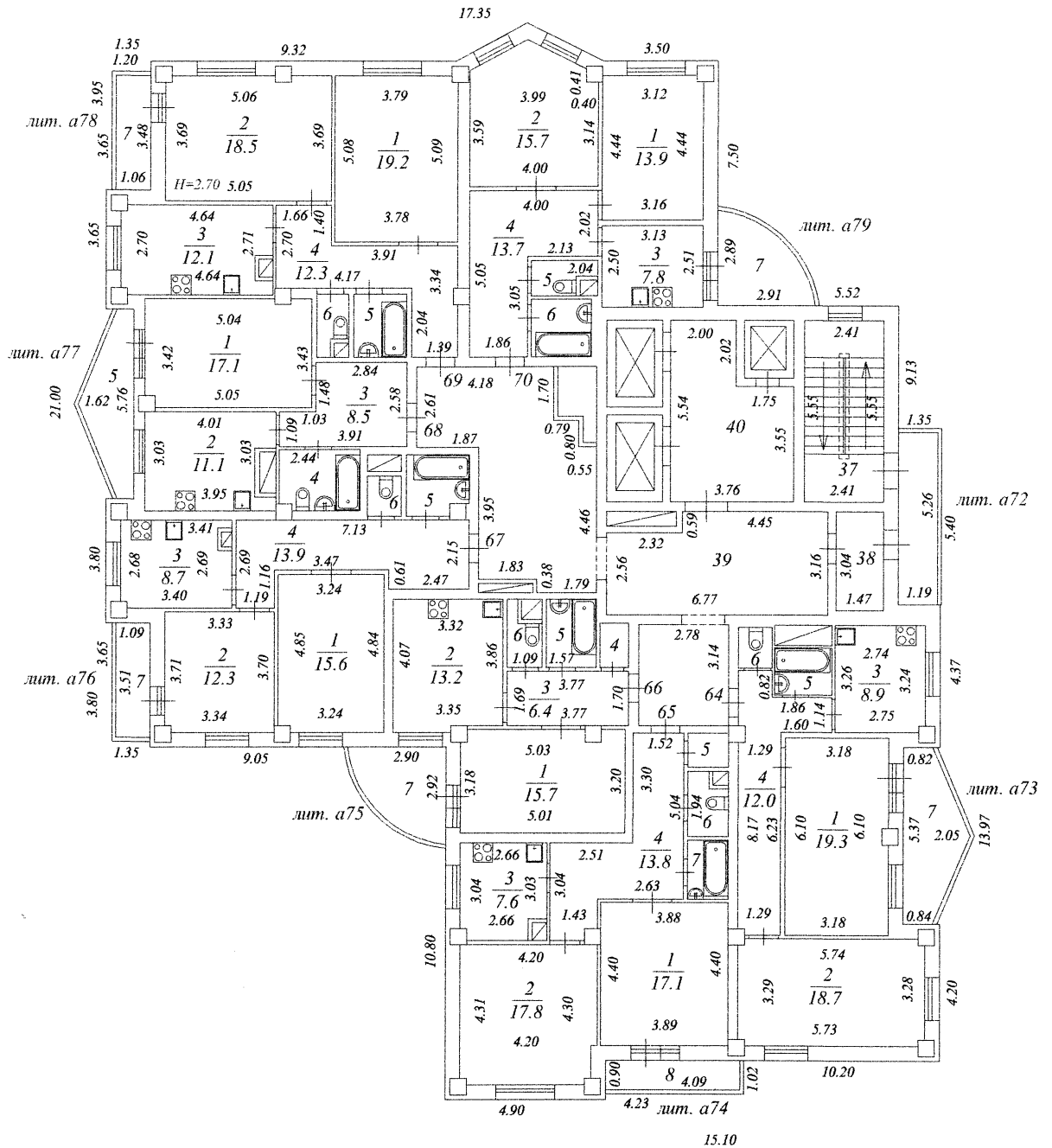

Двери и сантехническое оборудование показаны в соответствии с проектом.

Листов 24	ООО "Бюро технических и кадастровых работ"		Инв. №
Лист № 13	Пэтажный план 12 этажа жилого дома, расположенного по адресу: г. Екатеринбург, ул. Чкалова, 258		М 1:200
Дата	Исполнитель	Фамилия И.О.	Подпись
	Выполнил	Черемисова С.В.	
	Проверил	Мезенова О.Н.	

План 13 этажа

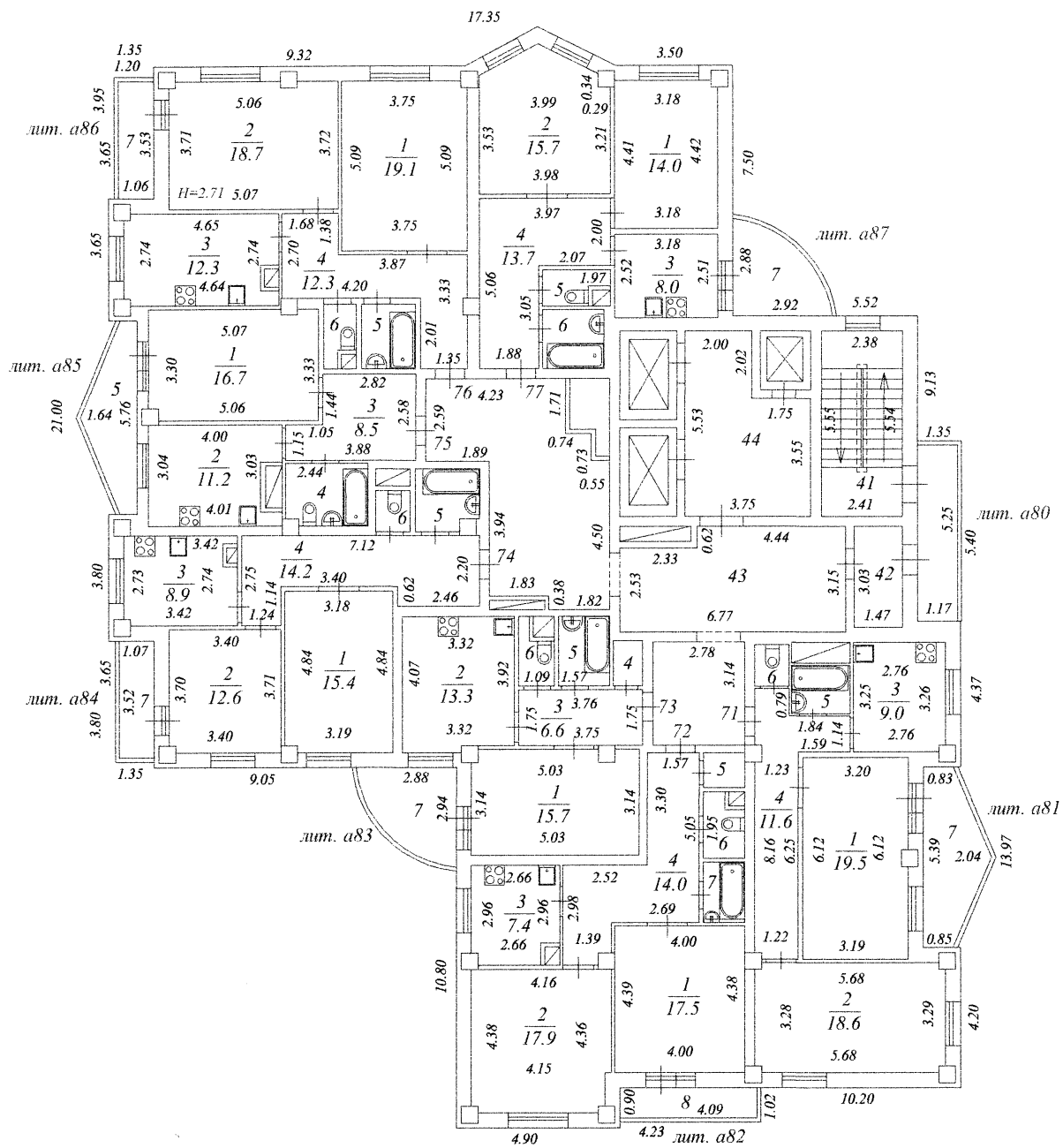

15.10

Двери и сантехническое оборудование показаны в соответствии с проектом.

Листов 24	ООО "Бюро технических и кадастровых работ"		Инв. №
Лист № 14	Поэтажный план 13 этажа жилого дома, расположенного по адресу: г. Екатеринбург, ул. Чкалова, 258		М 1:200
Дата	Исполнитель	Фамилия И.О.	Подпись
	Выполнил	Черемисова С.В.	
	Проверил	Мезенова О.Н.	

План 14 этажа

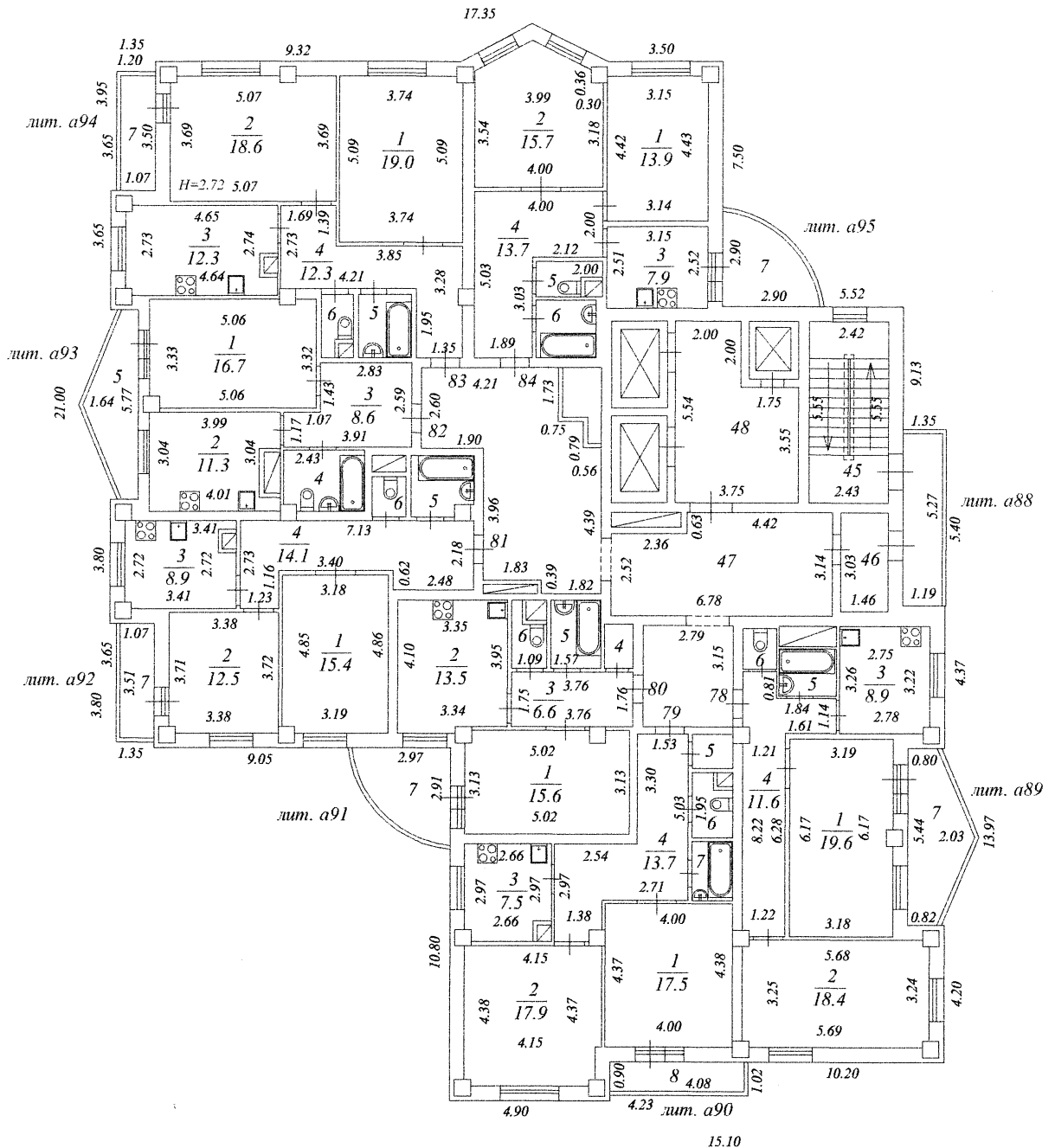

Двери и сантехническое оборудование показаны в соответствии с проектом.

Листов 24	ООО "Бюро технических и кадастровых работ"		Инв. №
Лист № 15	Поэтажный план 14 этажа жилого дома, расположенного по адресу: г. Екатеринбург, ул. Чкалова, 258		М 1:200
Дата	Исполнитель	Фамилия И.О.	Подпись
	Выполнил	Черемисова С.В.	
	Проверил	Мезенова О.Н.	

План 15 этажа

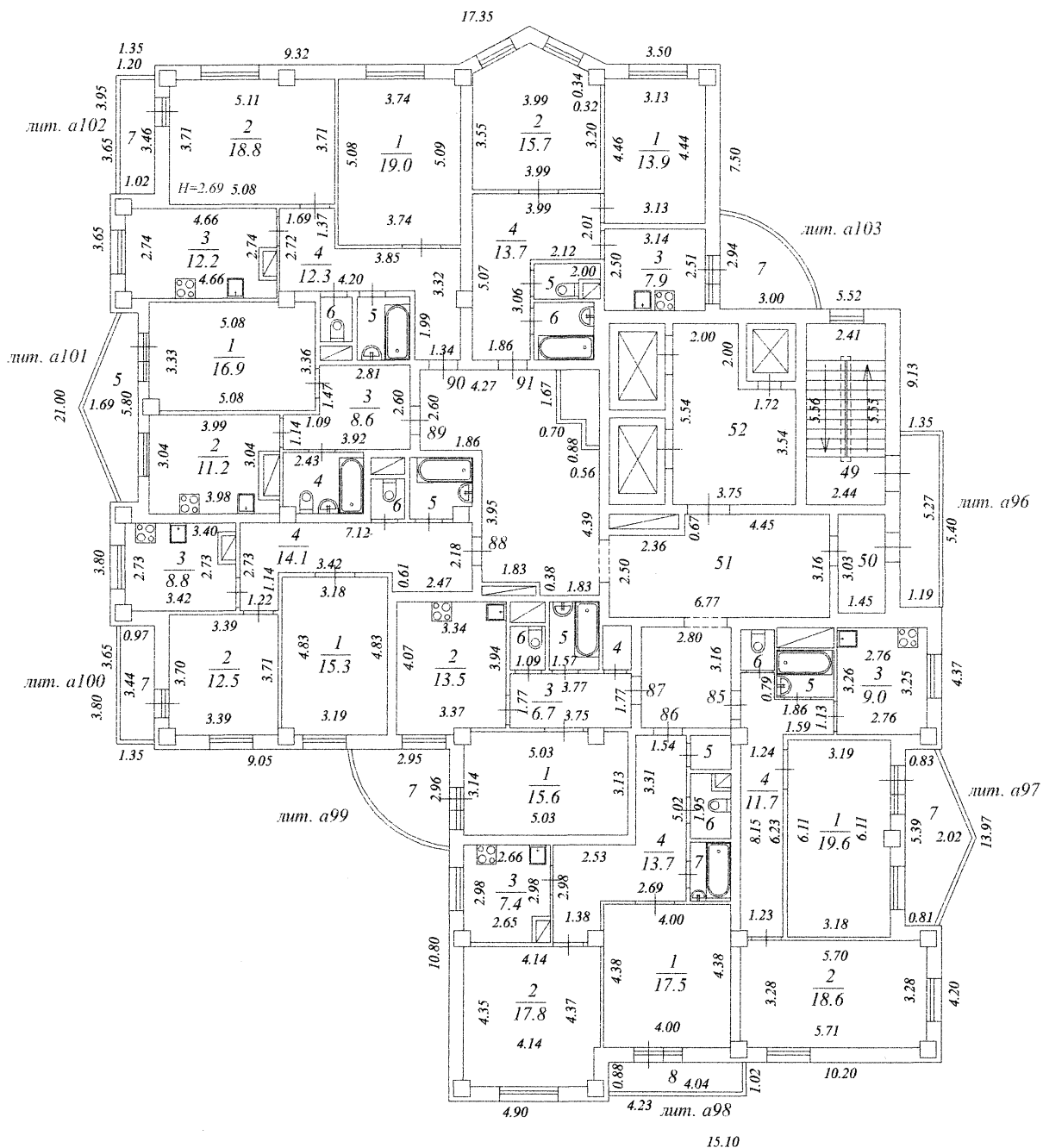

Двери и сантехническое оборудование показаны в соответствии с проектом.

Листов 24	ООО "Бюро технических и кадастровых работ"		Инв. №
Лист № 16	Поэтажный план 15 этажа жилого дома, расположенного по адресу: г. Екатеринбург, ул. Чкалова, 258		М 1:200
Дата	Исполнитель	Фамилия И.О.	Подпись
	Выполнил	Черемисова С.В.	
	Проверил	Мезенова О.Н.	

План 16 этажа

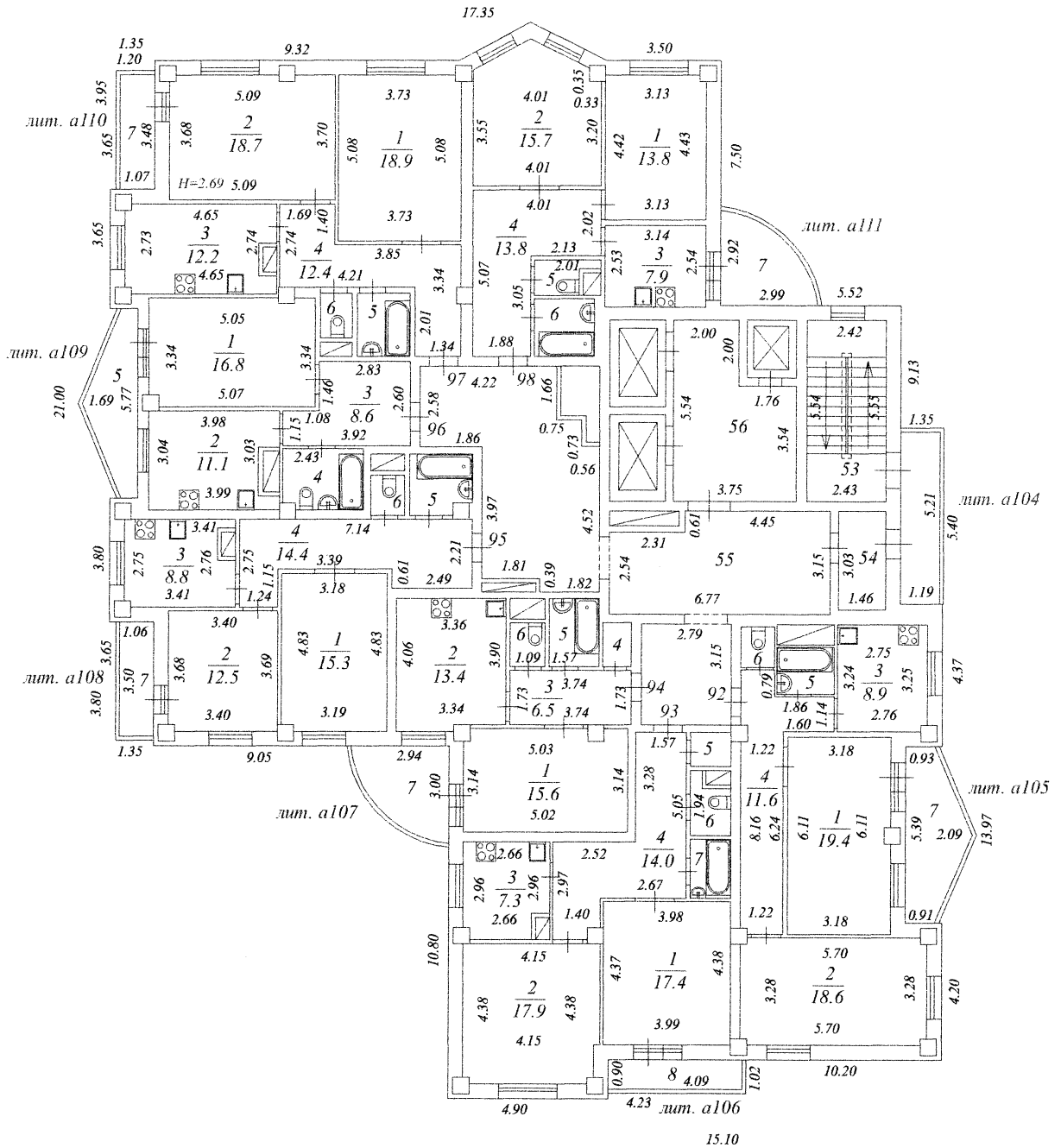

Двери и сантехническое оборудование показаны в соответствии с проектом.

Листов 24	ООО "Бюро технических и кадастровых работ"		Инв. №
Лист № 17	Поэтажный план 16 этажа жилого дома, расположенного по адресу: г. Екатеринбург, ул. Чкалова, 258		М 1:200
Дата	Исполнитель	Фамилия И.О.	Подпись
	Выполнил	Черемисова С.В.	
	Проверил	Мезенова О.Н.	

План 17 этажа

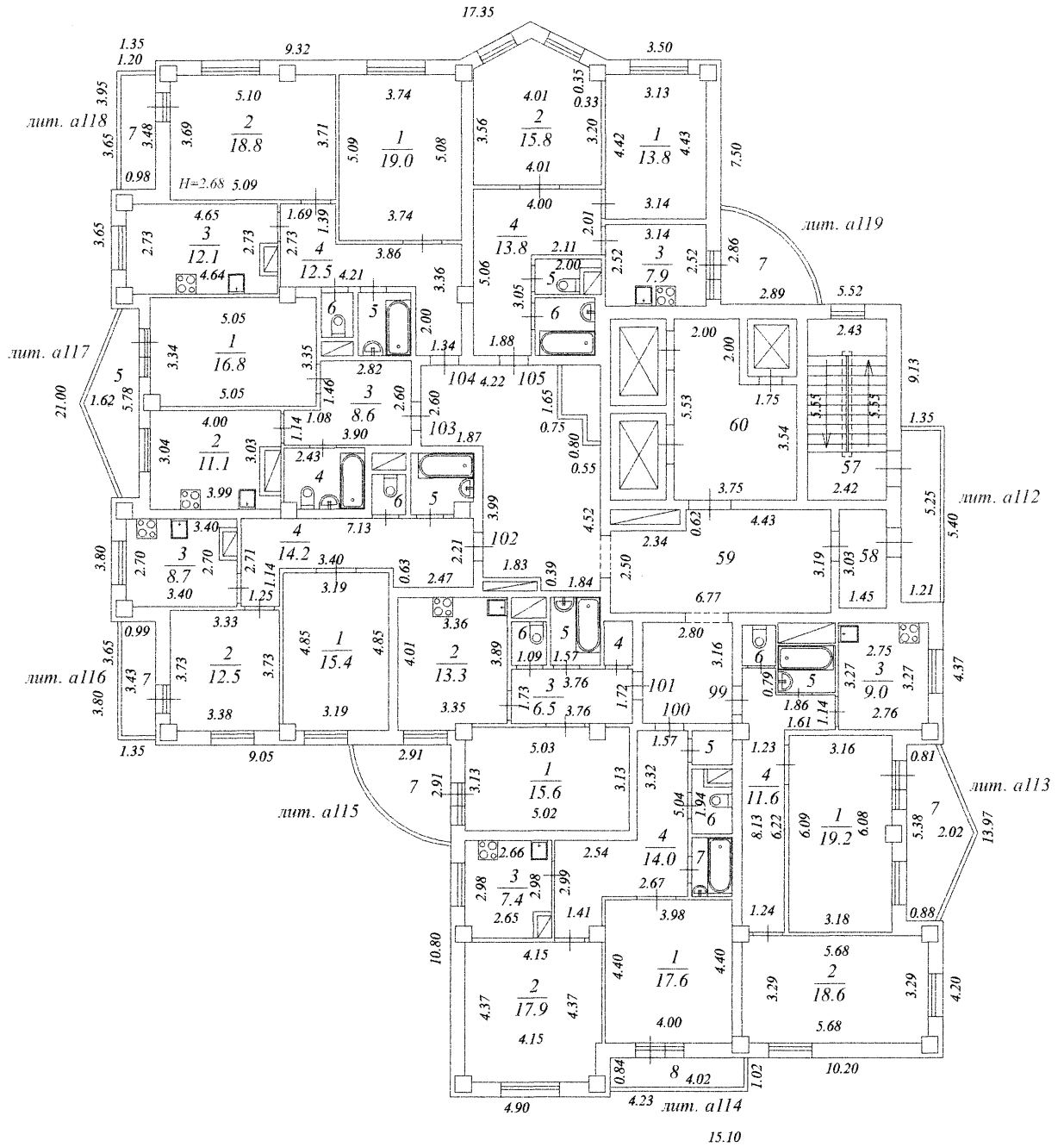

Двери и сантехническое оборудование показаны в соответствии с проектом.

Листов 24	ООО "Бюро технических и кадастровых работ"		Инв. №
Лист № 18	Полтажный план 17 этажа жилого дома, расположенного по адресу: г. Екатеринбург, ул. Чкалова, 258		М 1:200
Дата	Исполнитель	Фамилия И.О.	Подпись
	Выполнил	Черемисова С.В.	
	Проверил	Мезенова О.Н.	

План 18 этажа

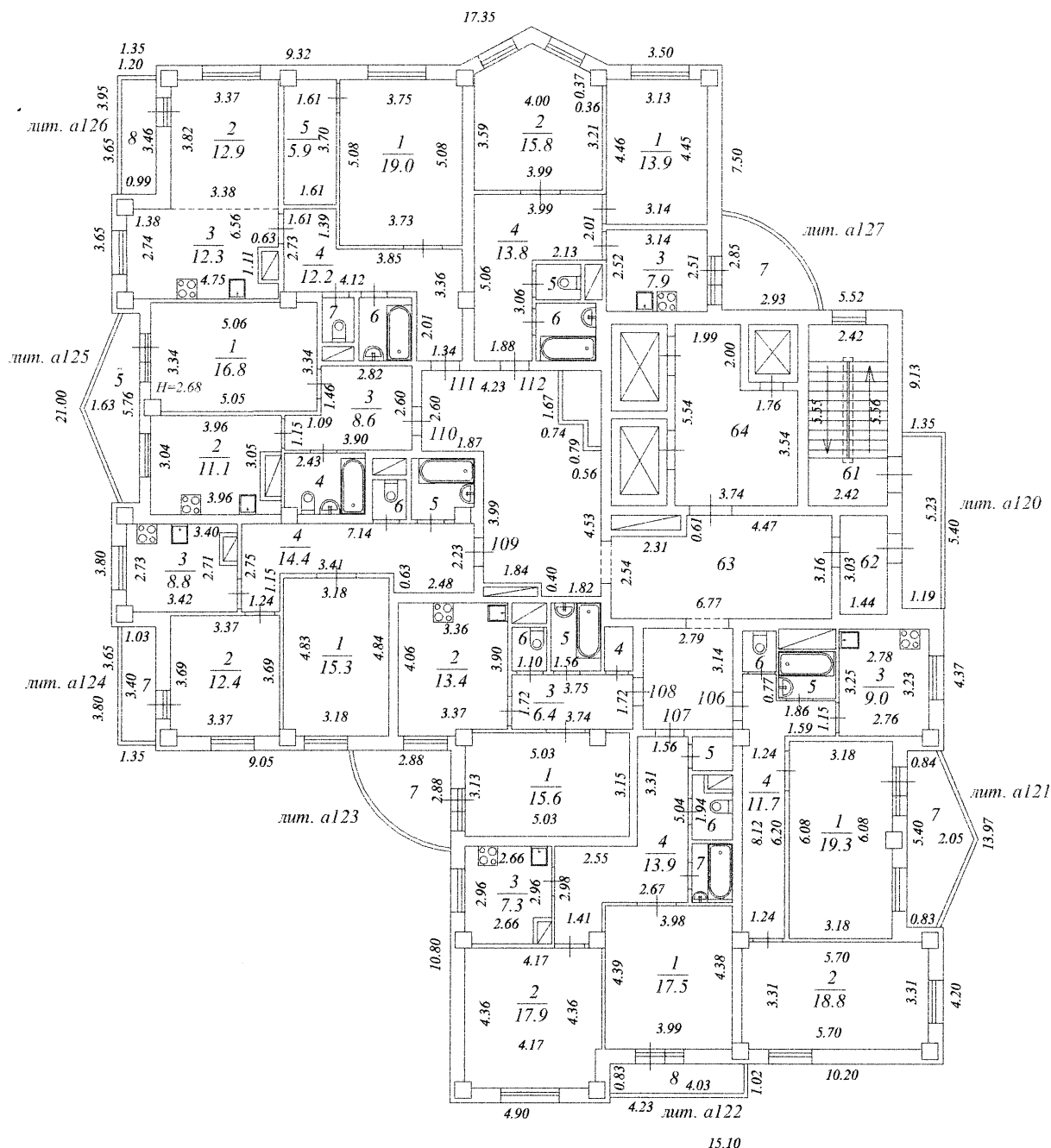

Двери и сантехническое оборудование показаны в соответствии с проектом.

Листов 24	ООО "Бюро технических и кадастровых работ"		Инв. №
Лист № 19	Пэтажный план 18 этажа жилого дома, расположенного по адресу: г. Екатеринбург, ул. Чкалова, 258		М 1:200
Дата	Исполнитель	Фамилия И.О.	Подпись
	Выполнил	Черемисова С.В.	
	Проверил	Мезенова О.Н.	

План 19 этажа

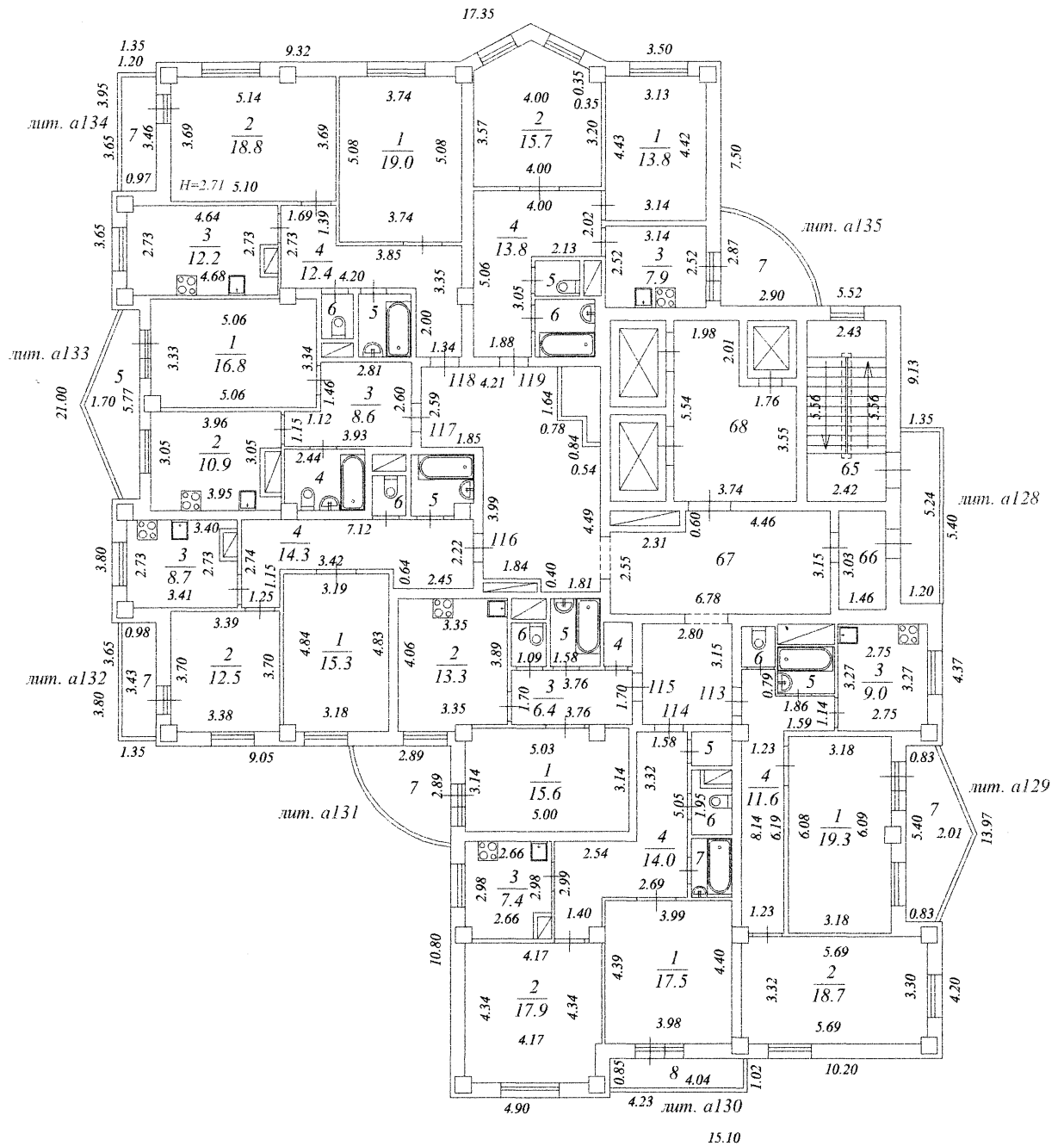

Двери и сантехническое оборудование показаны в соответствии с проектом.

Листов 24	ООО "Бюро технических и кадастровых работ"		Инв. №
Лист № 20	Поэтажный план 19 этажа жилого дома, расположенного по адресу: г. Екатеринбург, ул. Чкалова, 258		М 1:200
Дата	Исполнитель	Фамилия И.О.	Подпись
	Выполнил	Черемисова С.В.	
	Проверил	Мезенова О.Н.	

План 20 этажа

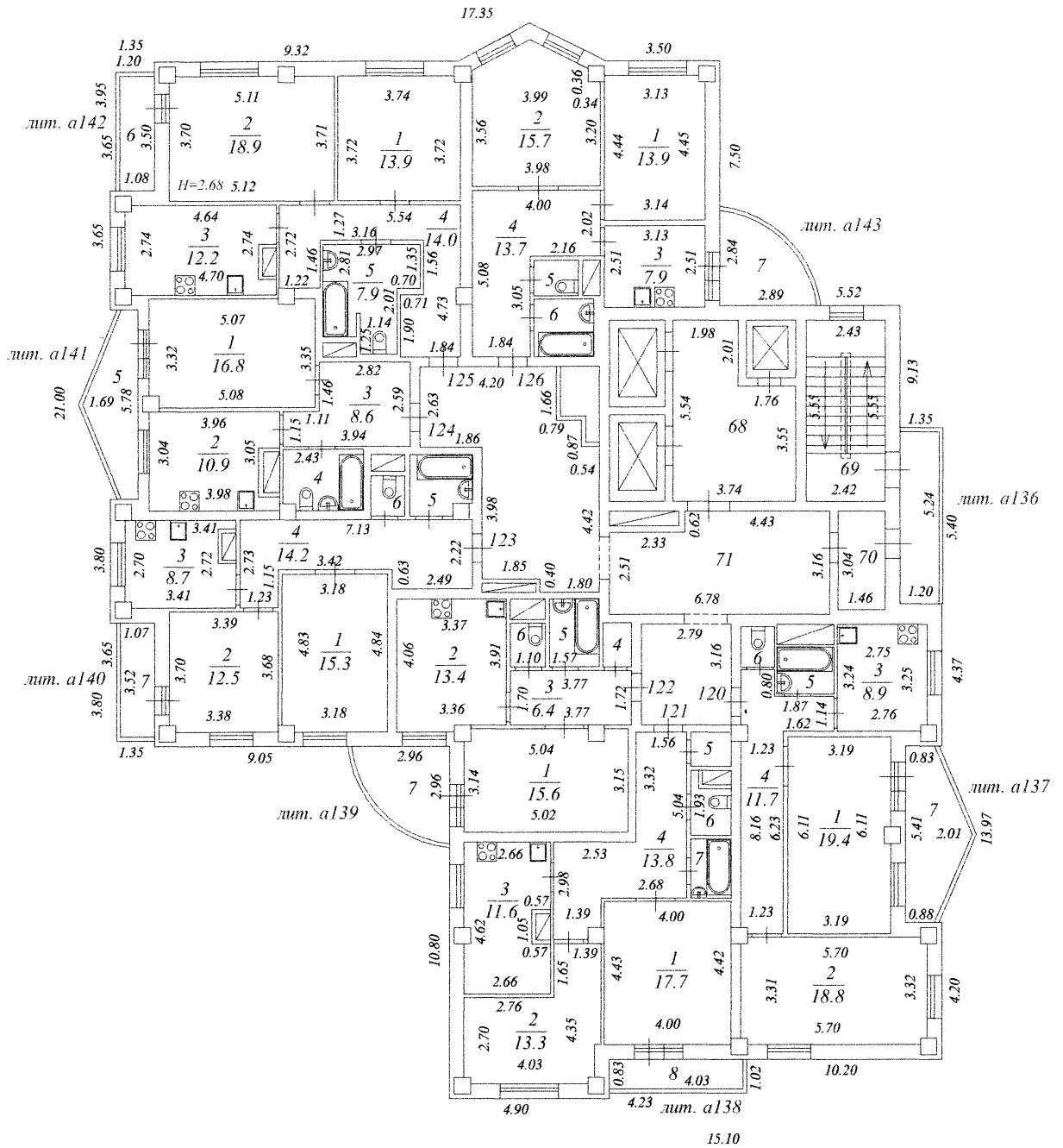

Двери и сантехническое оборудование показаны в соответствии с проектом.

Листов 24	ООО "Бюро технических и кадастровых работ"		Инв. №
Лист № 21	Позэтажный план 20 этажа жилого дома, расположенного по адресу: г. Екатеринбург, ул. Чкалова, 258		М 1:200
Дата	Исполнитель	Фамилия И.О.	Подпись
	Выполнил	Черемисова С.В.	
	Проверил	Мезенова О.Н.	

План 21 этажа

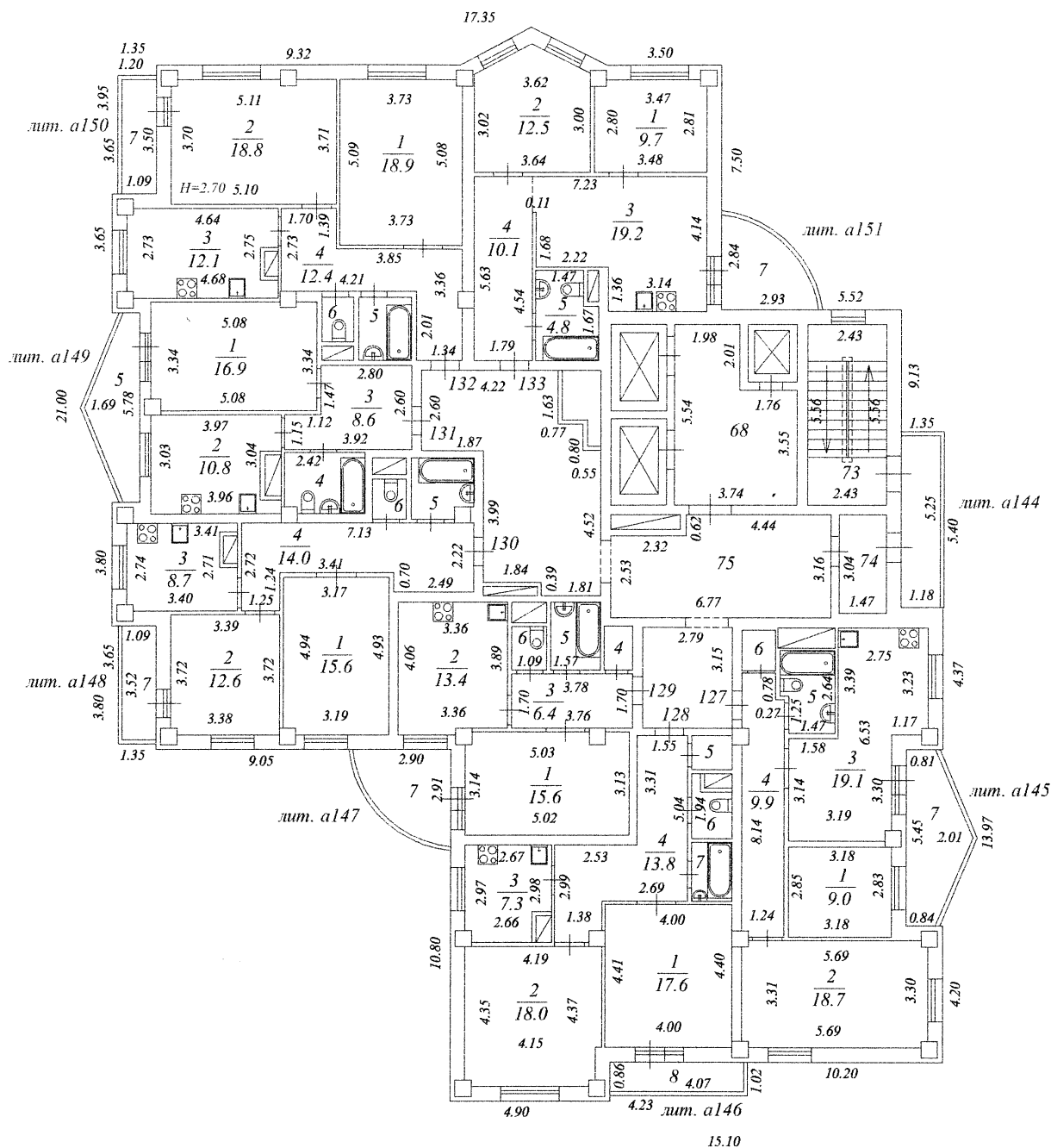

Двери и сантехническое оборудование показаны в соответствии с проектом.

Листов 24	ООО "Бюро технических и кадастровых работ"		Инв. №
Лист № 22	Поэтажный план 21 этажа жилого дома, расположенного по адресу: г. Екатеринбург, ул. Чкалова, 258		М 1:200
Дата	Исполнитель	Фамилия И.О.	Подпись
	Выполнил	Черемисова С.В.	
	Проверил	Мезенова О.Н.	

План 22 этажа

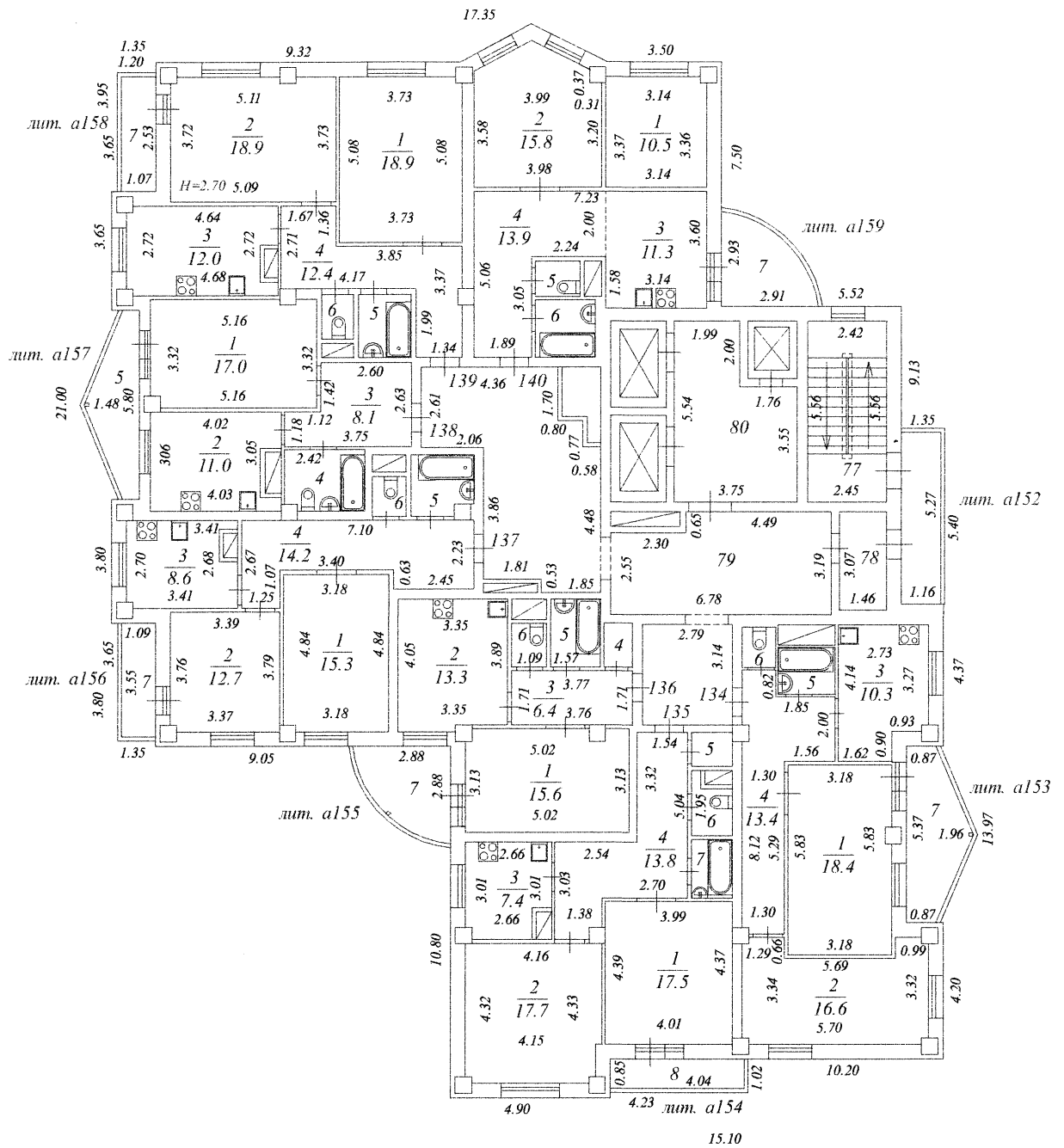

Двери и сантехническое оборудование показаны в соответствии с проектом.

Листов 24	ООО "Бюро технических и кадастровых работ"		Инв. №
Лист № 23	Потажный план 22 этажа жилого дома, расположенного по адресу: г. Екатеринбург, ул. Чкалова, 258		М 1:200
Дата	Исполнитель	Фамилия И.О.	Подпись
	Выполнил	Черемисова С.В.	
	Проверил	Мезенова О.Н.	